

RUMIANE KOLOROWANKI

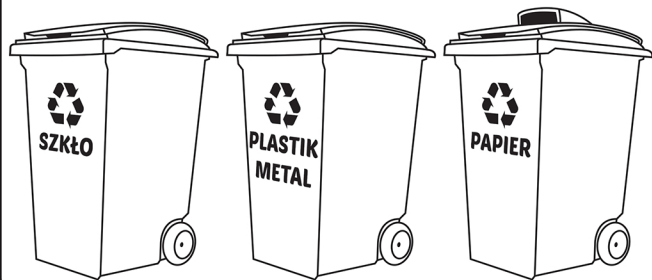

UCZY NAS ANIA SEGREGOWANIA

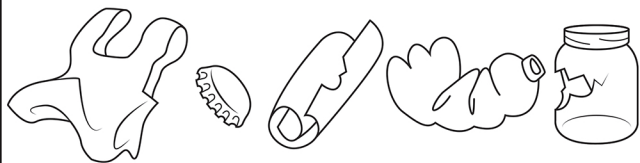

1. Przyporządkuj odpady do właściwych pojemników.



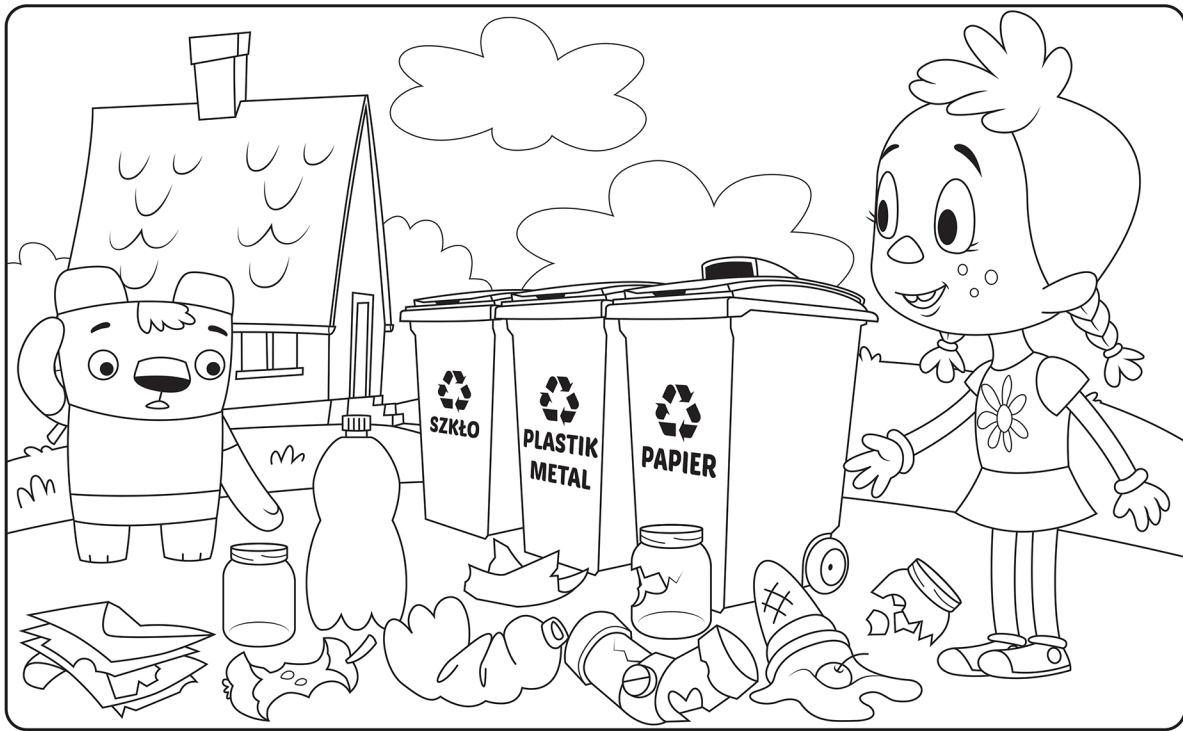

2. Co zostanie Ani i Misiowi po wrzuceniu do odpowiednich pojemników odpadów podlegających selektywnej zbiórce?

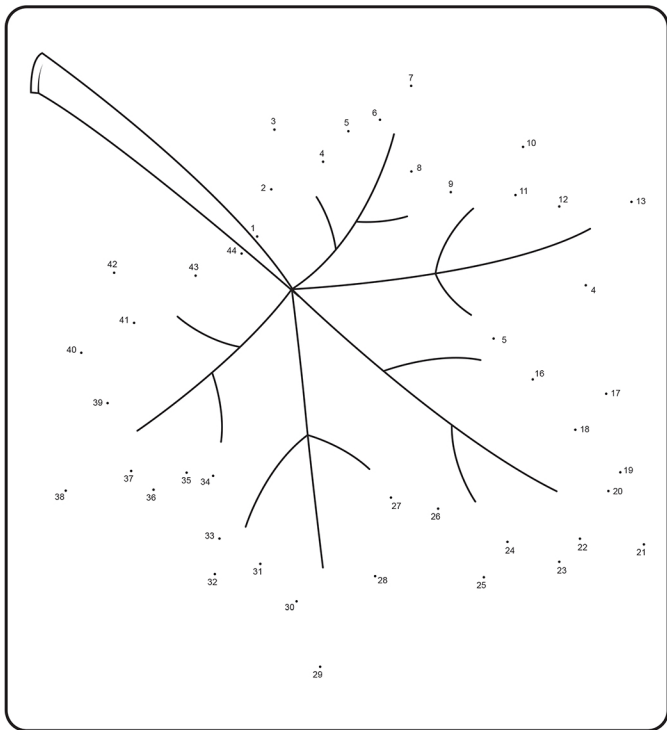

3. Połącz kreską punkty od 1 do 44 i pokoloruj.

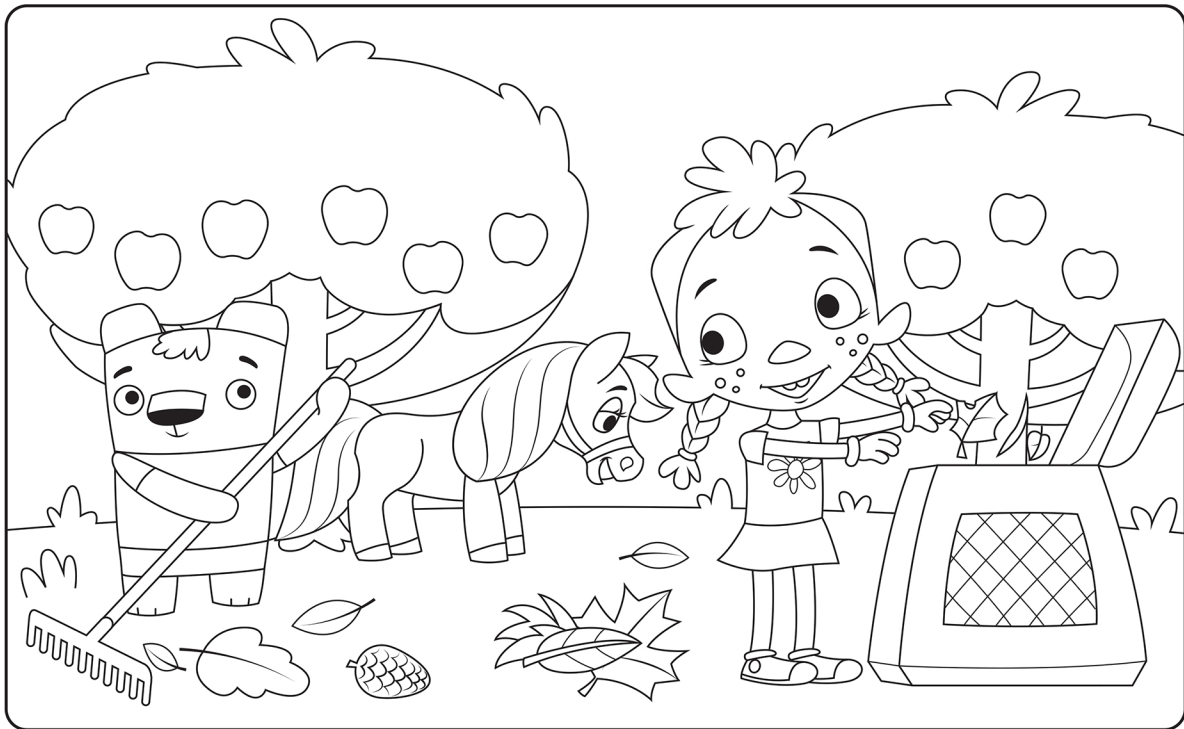

4. Gdzie Ania wrzuca zebrane liście?

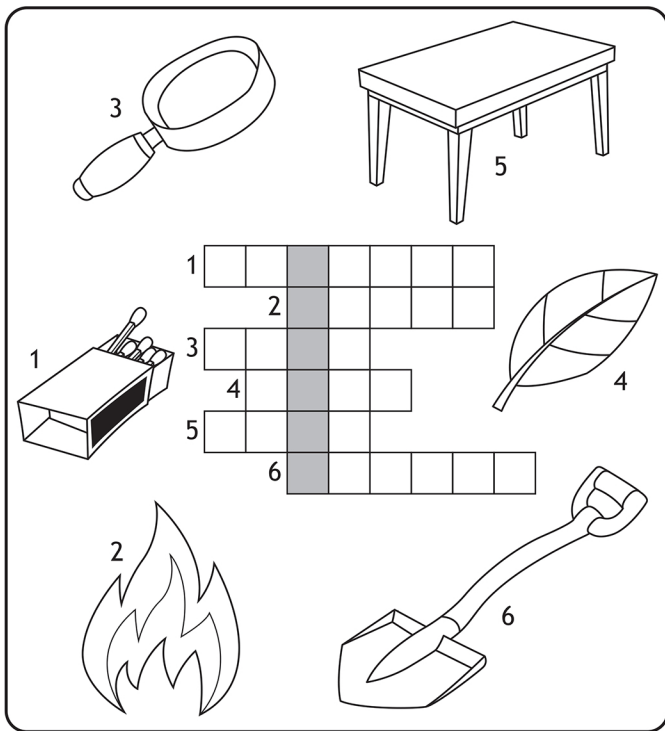

5. Rozwiąż krzyżówkę i odczytaj hasło.



6. Dlaczego Ania gniewa się na Misia?



7. Oto przykłady odpadów niebezpiecznych.
Przyporządkuj cienie do przedmiotów.

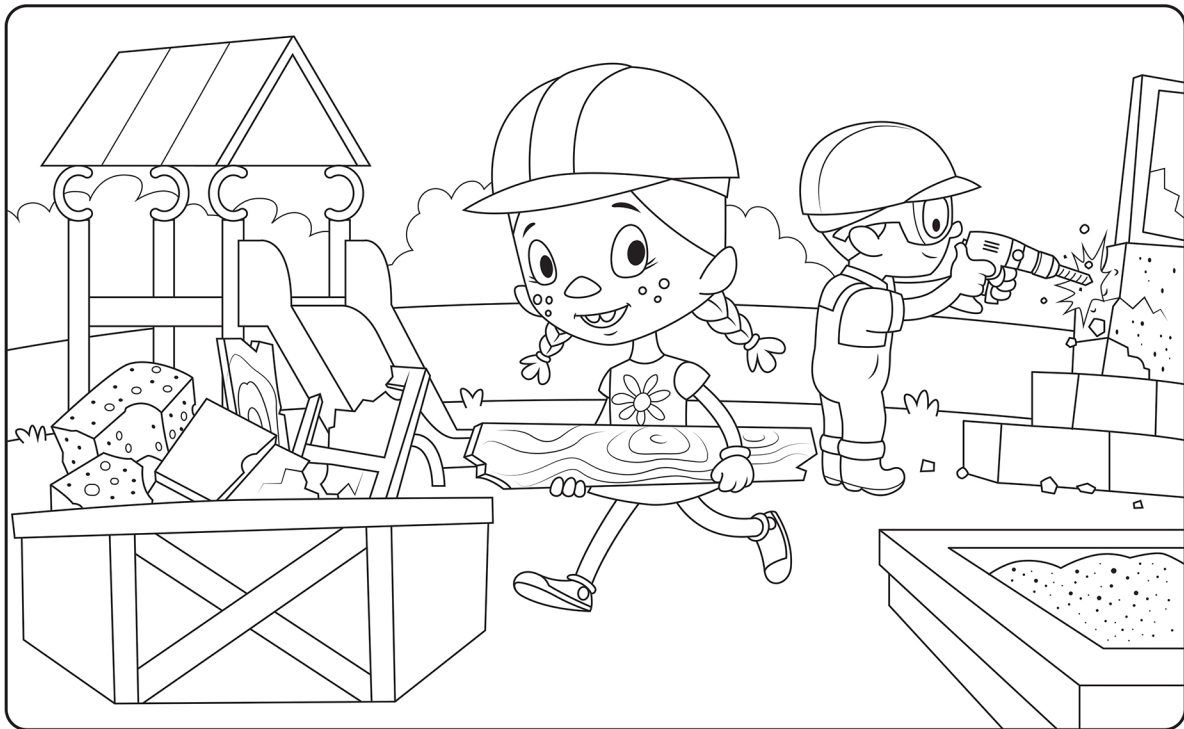

8. Ania pomaga Stawkowi w remoncie. Jakie odpady może wrzucić do kontenera na gruz budowlany?

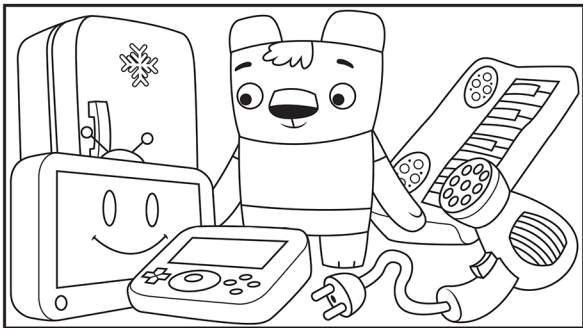
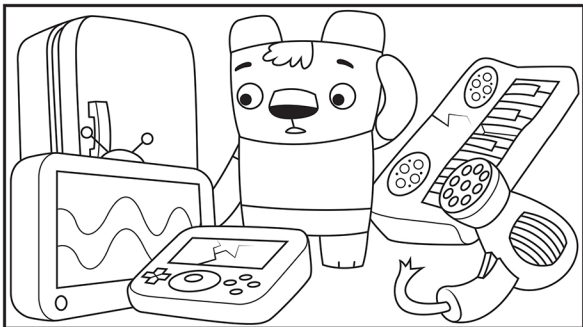

9. Znajdź 10 szczegółów, którymi różnią się te dwa obrazki.



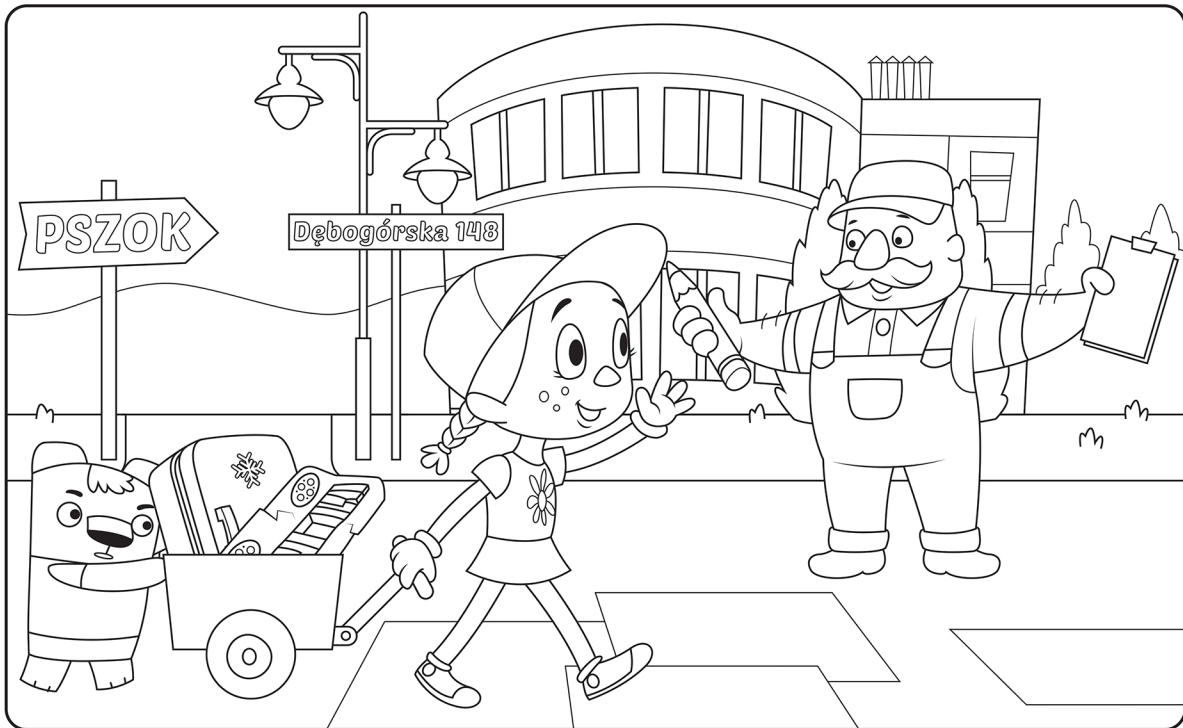

10. Gdzie można oddać odpady o dużych rozmiarach i zepsuty sprzęt elektroniczny?

ODPOWIEDZI NA PYTANIA POD ILUSTRACJAMI:

2. Zostanie lód i ogryzek. Te odpady wrzucamy do pojemnika na odpady zmieszane.
4. Ania wrzuca zebrane liście do kompostownika. Dzięki kompostowaniu unikamy konieczności wyrzucania lub palenia resztek roślinnych i uzyskujemy bardzo cenny nawóz, wzbogacający glebę w materię organiczną. Skoszoną trawę, liście, gałęzie krzewów i drzew możemy wrzucić także do pojemnika lub worka w kolorze brązowym.
6. Miś wyrzuca ciepły popiół na drogę, a tego nie wolno robić. Miś powinien poczekać, aż popiół będzie zimny i wtedy wyrzucić go do pojemnika lub worka w kolorze szarym.
8. Do kontenera lub worka na gruz budowlany może wrzucić wyłącznie odpady powstające w gospodarstwach domowych podczas drobnych robót remontowych:
 - gruz ceglany, ceramiczny i betonowy,
 - elementy ceramiki,
 - odpady z drewna, szkła i tworzyw sztucznych, m.in. posadzki, boazeria, styropian itp.
10. W Rumi odpady o dużych rozmiarach i zepsuty sprzęt elektroniczny można oddać do Punktu Selektywnej Zbiórki Odpadów Komunalnych (PSZOK), który mieści się na terenie Przedsiębiorstwa Usług Komunalnych Sp. z o.o. przy ul. Dębogórskiej 148.

